

Slijpmachines



Holzstar. NTS251. Universeel inzetbare nat & droog slijpmachine. Licht en transporteerbaar. Voor nat en droog slijpen. In de hoogte verstelbare houderbeugel dia. 12mm. Waterbestendige slijpsteen met een lange levensduur. Dankzij het geringe toerental van 90 rpm/min in combinatie met het water kan geslepen worden zonder hitte. Aan/uit schakelaar met noodstop.

Standaard geleverd met wetschijf, universele houder en hoekmeter. Licht en transporteerbaar. Optionele mesenhouders laten toe om gemakkelijk alle soorten messen te slijpen.

Order nr.		715902251
Orig. nr.		5902251
Model		NTS251
Voltage	V	230
Afmetingen slijpsteen (diam. x b)	mm	250x50
Afmetingen lederen schijf (diam. x b)	mm	220x30
Toerental	rpm	90
Vermogen motor	W	200
Afmetingen (l x b x h)	mm	340x280x460
Gewicht	kg	16
Prijs	€	279,00



■ Slijpen van messen
Order nr. 713800027



■ Slijpen van bijlen en axen
Order nr. 713800018



■ Uitlijnen van slijpsteen
Order nr. 713800029



■ Standaard met opbergvak voor accessoires



■ Slijpen van freesmessen
Order nr. 713800024



■ Hulpstuk voor accessoires
Order nr. 713800026



■ Vorbereiden slijpsteen (grof/fijn)
Order nr. 713800030

Holzstar. Accessoires voor NTS251.

Order nr.	Orig. nr.	Omschrijving	Prijs €
713800027	3800027	voor slijpen van messen	28,50
713800029	3800029	voor uitlijnen van slijpsteen	52,00
713800024	3800024	voor slijpen van freesmessen	45,00
713800026	3800026	hulpstuk voor accessoires	32,50
713800030	3800030	slijpsteen voor voorbereiden	19,00
713800018	3800018	voor slijpen van bijlen	23,50
713800032	3800032	accessoires voor cirkelmessen	32,50

Rollenbanen



Holzstar. UWT3200. Universele werktafel en rollenbaan met snelklemstelsysteem. Geschikt voor schuurmachines, afkortzagen, enz. Stabiele alu-stalen constructie. Gemaakt voor lange werkstukken. Korte montageduur. Zonder werktuigen te monteren. Plaatsbesparend dank zij de inklapbare voeten. Werkstukhouders met snelklemming. In de hoogte verstelbare rollen. Aan beide zijden uitschuifbare oplegarmen tot max. 2800mm. Max. belasting 225kg.

Order nr.		715900020
Orig. nr.		5900020
Model		UWT3200
Minimum/maximum hoogte legvlak	mm	850-1000
Maximum breedte	mm	2800
Afmetingen (l x b x h)	mm	1600x600x850
Gewicht	kg	30
Prijs	€	199,00



Holzstar. Klemmenset (2st) voor rollenbaan UWT3200. L. 500mm.

Order nr.		715900022
Orig. nr.		5900022
Prijs	€	19,90



Holzstar. Rolbokset (2st) voor rollenbaan UWT3200.

Order nr.		715900025
Orig. nr.		5900025
Prijs	€	17,90



- De klemgeleidingen kunnen eenvoudig en gemakkelijk op een snelspansysteem worden gepositioneerd, verschoven of worden afgenomen



- Voorbeeld als hulp bij schaven



- Rolbok zijn standaard uitgerust met een klapbare eindaanslag. Ideaal voor vaste afstanden



- Plaatsbesparend samenklapbaar voor het transport of stockage



- Drie geïntegreerde 230 V stekkerdozen aan de bedienerzijde



- Ideaal als hulp bij het zagen van lange stukken

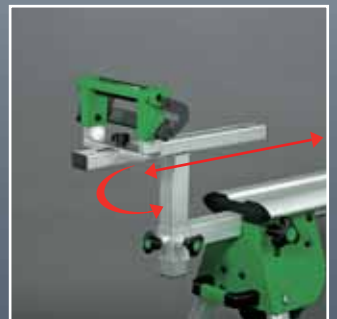

- De rolbok-steunbeugel kan ook gebruikt worden in gedraaide positie

Zaagmachines



vanaf p. 1086



Holzstar. HBS251-351/2. Verticale bandzaagmachine voor hout voor de lichte modelbouwer en hobbyist. Stabiele staalconstructie. Geschikt voor het zagen van hout, kunststof en metalen. Aluminium lengteaanslag met excentrische snelspanning en schaalverdeling. Zaagtafel uit gietijzer met geslepen oppervlak kantelbaar van 0-45° met schaalverdeling. 3-rollen bandzaaggeleiding zowel boven- als onderaan. Aandrijfwielen uit giet-aluminium met een coating voor een hogere levensduur van de zaagbladen. Geleverd zonder voet, met zaagblad.

Order nr.		715900251	715900351
Orig. nr.		5900251	5900351
Model		HBS251	HBS351-2
Voltage	V	230	230
Maximum zaagbreedte met aanslag	mm	245	345
Maximum zaaghoogte	mm	120	180
Zaagsnelheid	m/min	700	900-450
Lengte zaagblad	mm	1790	2490
Grootte werktafel (l x b)	mm	290x290	548x400
Vermogen motor	W	350	1000
Diameter afzuiging	mm	58	100
Afmetingen (l x b x h)	mm	420x330x880	520x380x1155
Gewicht	kg	32	70
Prijs	€	249,00	569,00

indicatieve verkoopprijzen in € excl. BTW



HBS351



HBS433

Holzkraft. HBS351-431-433-533. Precisie verticale bandzaagmachine voor hout voor de veeleisende ambachtsman. Stabiele machinebehuizing en de solide stalen voet geven de machine een geruisloze werking. Grote zaagtafel uit gietijzer met geslepen en gepolierd oppervlak kantelbaar van 0-45° met schaalverdeling. Comfortabel zagen dankzij de laserverlichting op de zaagsnede. Zaagbandspanning dmv een excentrische hendel aan de achterzijde.

Standaard met 2 snelheden. Precisie 3-rollen bandzaaggeleiding zowel boven als onderaan. Snelle hoogteverstelling van de tafel dmv een draaiknop en tandlat met een schaalverdeling. Soepele alu-parallelaanslag met excentrische klemming en loop. Aandrijfwielen uit giet-aluminium met een speciaal coating voor een hogere levensduur van de zaagbladen.

Geleverd met zaagblad en hoekaanslag tot 60°.

Order nr.	715153501	715154301	715154303	715155303
Orig. nr.	5153501	5154301	5154303	5155303
Model	HBS351	HBS431	HBS433	HBS533
Voltage	V 230	230	3x400	3x400
Maximum zaagbreedte met aanslag	mm 321	370	370	474
Maximum zaagbreedte zonder aanslag	mm 346	410	410	514
Maximum zaaghoogte	mm 200	270	270	270
Diameter vliegwiel	mm 356	430	430	530
Zaagsnelheid	m/min 650-400	900-450	900-450	850-430
Zaagbladgeleiding	boven-onder	boven-onder	boven-onder	boven-onder
Afzuigdoormeter	mm 100	2x100	2x100	2x100
Hellingshoek werktafel	° -10-+45	-10-+45	-10-+45	-10-+45
Lengte zaagblad	mm 2562	3345	3345	3865
Grootte werktafel (l x b)	mm 495x356	610x431	610x431	680x530
Vermogen motor	W 550	1500	1500	1500
Afmetingen (l x b x h)	mm 610x445x1753	768x512x2048	768x512x2048	1024x793x2048
Gewicht	kg 80	130	130	163
Prijs	€ 765,00	1.499,00	1.499,00	1.799,00

Holzkraft



HBS533S



HBS633S



vanaf p.1086

Holzcraft. HBS533-633S. Zware industriële verticale bandzaagmachine voor de professional. Zware machine met een hoog eigengewicht. Constructie uit één stuk garandeert een stille en rustige werking. Grote zaagtafel uit gietijzer met geslepen en gepolierd oppervlak kantelbaar van 0-20° met schaalverdeling. Gepatenteerde hoogteverstelling van de tafel dmv een draaiknop en tandlat met een schaalverdeling. Zaagbandspanning dmv een excentrische hendel aan de achterzijde. Keramische bandzaaggeleiding zowel boven als onderaan. Grote gietijzeren aanslag. Aandrijfwielen uit gietijzer met een speciaal coating voor een hogere levensduur van de zaagbladen. Geleverd met zaagblad en hoekaanslag tot 60°.

Order nr.		715155313	715156303
Orig. nr.		5155313	5156303
Model		HBS533S	HBS633S
Voltage	V	3x400	3x400
Maximum zaagbreedte met aanslag	mm	465	585
Maximum zaagbreedte zonder aanslag	mm	510	610
Maximum zaaghoogte	mm	350	400
Diameter vliegwiel	mm	530	630
Zaagsnelheid	m/min	1400	1615
Zaagbladgeleiding		boven-onder	boven-onder
Afzuigdoormeter	mm	2x100	2x100
Hellingshoek werktafel	°	0-+20	0-+20
Lengte zaagblad	mm	4190	4600
Groote werktafel (l x b)	mm	750x530	830x600
Vermogen motor	W	4000	4000
Afmetingen (l x b x h)	mm	1000x720x2040	1190x750x2060
Gewicht	kg	305	380
Prijs	€	2.449,00	3.049,00

Holzstar. Accessoires voor bandzaagmachine HBS.

Order nr.	Orig. nr.	Omschrijving	HBS Tpi	Prijs €
715910810	5910810	hoekaanslag	HBS251	21,20
715910812	5910812	machinevoet	HBS351-2	48,00
715910814	5910814	hoekaanslag	312-2 + 351-2	26,20
715910813	5910813	machinevoet	HBS251	34,40



HBS533S-HBS633S

- In het chassis geïntegreerde aanduiding van de zaagbladspanning voor verschillende breedtes

- Stabiele parallelaanslag uit gietijzer
- Met snelklemming en gemakkelijk afleesbare millimeterschaal

- Gemakkelijke en eenvoudige instelling van de hoek via een snelspansysteem

- Standaard met laserinrichting voor snelle en preciese aanduiding van de snijlijn

- Precisie 3-puntsgeleiding met geleidingsrollen uit keramiek

- De zaagtafel in gietijzer is op een dubbel wipstelsysteem aangebracht

- Boven en onder met fijnafstelling en keramische geleidingen





DKS530 VARIO



DKS530 VARIO



DKS530 VARIO

Holzstar. DKS501-530 VARIO. De compacte decoupeerzaag voor knutsel - en modelbouwwerk met traploos regelbare snelheid van het zaagblad. Traploos instelbare snelheid van het zaagblad (van 400 tot 1600 omwentelingen/min.). Ideaal voor het bewerken van hout, kunststof, plexiglas, gips of dunne metalen. Een ingebouwde ventilator verwijdert spaanders van de werktafel bij het zagen. Een doorzichtige plexiglas beschermkap over het zaagblad zorgt voor een optimale bescherming van de ogen. Universele zaagbladopname.

Model 501: Roteerbare werktafel van -15° tot $+45^{\circ}$ met aanduiding van de hoek in graden. Ingebouwde afzuigbek. Geleverd met zaagblad.

Model 530: Roteerbare werktafel van -45° tot $+45^{\circ}$; gietijzeren constructie en tafel. Met opslagruimte voor zaagbladen.

Order nr.		715900500	715900505
Orig. nr.		5900500	5900505
Model		DKS501 Vario	DKS530 Vario
Voltage	V	230	230
Maximum snijdiepte	mm	50	53
Uitlading	mm	406	-
Lengte zaagblad	mm	133	127
Aantal omwentelingen	rpm	400-1600	500-1550
Tafelgrootte		380x250	-
Vermogen	W	125	225
Diameter afzuiging	mm	38	-
Afmetingen (l x b x h)	mm	600x300x310	740x310x440
Gewicht	kg	13	20,5
Prijs	€	169,00	259,00

Holzkraft



HWS500



HWS700

Holzkraft. HWS500-700. Brandhoutwipzaag. Stabiele en vlot scharnierende slede met aanslagdemping en hulpveer. De gesloten zaagbladbescherming zorgt ervoor dat de machine stiller en stabiel is. Speciale motorrem met ingebouwde sensor die de temperatuur op de motor meet. Schakelaar/stekker combinatie met onderspanningbeveiliging. Gemakkelijk te verplaatsen door de grote wielen en uitschuifbare handgrepen. Krachtige elektromotor. Hoogwaardige poederlak verflaag. Standaard geleverd met chroomstaal zaagblad.

Model HWS700Z is uitgerust met cardanaansluiting. Voor uw veiligheid: Het zaagblad is rondom afgeschermd door een stevige beschermkap. De gestante weerhaken in de slede zorgen ervoor dat het hout zich niet kan draaien tijdens het zagen. De machine is voorzien van blokkeerbouten voor een veilige zaagbladwissel. Afsluitbare noodschakelaar met onderspanningbeveiliging zodat de machine niet automatisch opnieuw begint te werken na een stroomuitval.

Order nr.		715960501	715960703	715960704	715960705
Orig. nr.		5960501	5960703	5960704	5960705
Model		HWS550	HWS700	HWS700	HWS700Z
Voltage	V	230	3x400	3x220	-
Diameter zaagblad	mm	500	700	700	700
Capaciteit rondhout		160	220	220	220
Werkhoogte	mm	960	840	840	840
Snijnsnelheid	m/sec	76	53	53	20
Toerental	rpm	2890	1450	1450	540
Vermogen	kW	2	5,5	5,5	-
Type motor		Electro	Elektro	Elektro	Cardan
Afmetingen (l x b x h)	mm	1100x660x1060	1330x730x1130	1330x730x1130	1340x860x1140
Gewicht	kg	80	120	120	130
Prijs	€	804,70	976,90	1.269,00	1.540,00

Holzkraft.Zaagbladen voor brandhout wipzagen HWS.

Order nr.	Orig. nr.	Voor model	Vertanding T	Asgat mm	Prijs €
715970150	5970150	HWS500	36 - widia	30	91,40
715970050	5970050	HWS500	56	30	32,80
715970070	5970070	HWS700	56	30	72,00
715970170	5970170	HWS700	42 - widia	30	138,00



Holzstar. TKS315 PRO. Universele tafelzaag. Diverse toepassingen bij binnenhuisinrichting, modelbouw of op de werf. Nauwkeurige hoogte en verstek instelling van het zaagblad. De krachtige motor kan zonder problemen alle soorten hout aan. Eenvoudig verrijdbaar door standaard gemonteerde wielen en handgrepen. Met precies instelbare aanslag. Standaard geleverd met 1 tafel-verbredening en gelagerde verstek- aanslag en zaagblad (36T). Wielen op de twee voorste steunpoten.

Order nr.		715903251	715903253
Orig. nr.		5903251	5903253
Model		TKS315 Pro	TKS315 Pro
Voltage	V	230	3x400
Diameter zaagblad	mm	315	315
Maximum hoogte		90/50	90/50
Maximum verstek zaagblad	°	0-45	0-45
Afmetingen werktafel (l x b)	mm	800x550	800x550
Werkhoogte	mm	810	810
Toerental	rpm	2800	2800
Vermogen	kW	2,2	2,8
Type motor		Elektro	Elektro
Diameter afzuiging (boven)	mm	38	-
Diameter afzuiging (onder)	mm	100	-
Afmetingen (l x b x h)	mm	2000x1360x1000	2000x1360x1000
Gewicht	kg	44	44
Prijs	€	539,00	499,00



Holzstar. TKS250 SC. Universele tafelzaag. Diverse toepassingen zoals binnenhuisinrichting, modelbouw of op de werf. Nauwkeurige hoogte- en verstek instelling van het zaagblad. De krachtige motor kan zonder problemen alle soorten hout aan. Eenvoudig verrijdbaar door standaard gemonteerde wielen en handgrepen. Met precies instelbare aanslag. Standaard geleverd met verbreding van de werktafel afzuigslang diameter 38mm. Gelagerde versteekaanslag. Zonder zaagblad.

Order nr.		715900255
Orig. nr.		5900255
Model		TKS250 SC
Voltage	V	400
Diameter zaagblad	mm	254
Maximum hoogte		42/80
Maximum verstek zaagblad	°	45-90
Afmetingen werktafel (l x b)	mm	800x348
Werkhoogte	mm	895
Toerental	rpm	1300
Vermogen	kW	2,5
Type motor		Elektro
Afmetingen (l x b x h)	mm	950x760x1030
Gewicht	kg	190
Prijs	€	1.549,00

Holzkräft. Zaagbladen voor cirkelzaagmachine TKS 250 + 315.

Order nr.	Orig. nr.	Voor model	Vertanding T	Diameter	Asgat mm	Prijs €
715262518	5262518	TKS250 SC	18	250	30	38,83
715262524	5262524	TKS250 SC	24	250	30	45,00
715262542	5262542	TKS250 SC	40	250	30	60,26
715262581	5262581	TKS250 SC	56	250	30	84,36
715263128	5263128	TKS315 Pro	28	315	30	52,80
715263148	5263148	TKS315 Pro	48	315	30	75,80

Houtsplitters

Holzkraft



HS7-1000

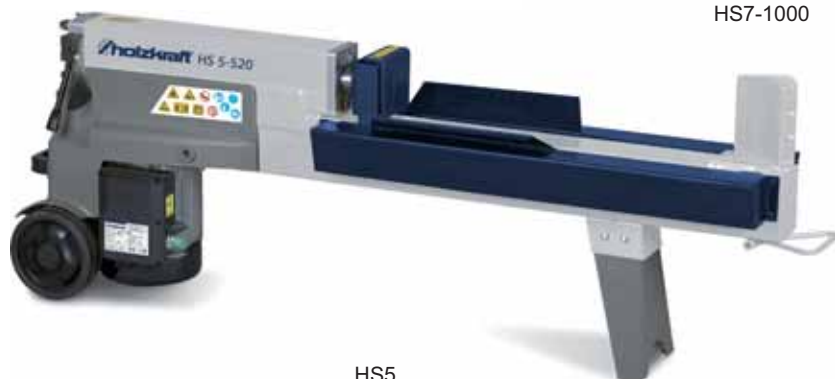

HS5

Holzkraft. HS. Houtsplitter. Compacte, plaatsbesparende constructie. Voor het splijten van lang en kort hout. Gemakkelijk (met beide handen) te bedienen. Sneller werken door traploos instelbare terugloopafstand. Gelast splijtmes uit special staal voor maximale stabiliteit. Krachtige elektromotor. Gemakkelijk transporteerbaar.

Order nr.		715981105	715981116	715981117
Orig. nr.		5981105	5981116	5981117
Model		HS5-520	HS7-1000	HS7-1000
Voltage	V	230	400	230
Maximum splitkracht	T	5	7	7
Maximum splitslag	mm	320	480	480
Maximum splitlengte	mm	520	1040	1040
Afmetingen tussentafel	mm	-	590-780-1040	590-780-1040
Slag vooruitloop	cm/s	3	3	3
Slag terugloop	cm/s	8	8	8
Vermogen	kW	1,5	1,5	1,5
Afmetingen (l x b x h)	mm	1200x260x485	830x930x1470	830x930x1470
Gewicht	kg	50	115	115
Prijs	€	359,00	649,00	649,00

Holzkraft. Voet voor HS5-520H.

Order nr.		715991105
Orig. nr.		5991105
Prijs	€	42,00



HS13-1100



HS7-1350

Holzskraft. HS. Houtsplitter. Robuuste, constructie. Voor het splijten van lange stukken hout. Geleverd met tussentafel voor kortere stukken hout. Sneller werken door traploos instelbare terugloopafstand. Speciale traagslijtende geleiders op de arm. Gemakkelijk en veilig te bedienen met beide handen. Gelast splijtmes uit special staal voor maximale stabiliteit. Geluidsarme en sterke hydrauliek-inrichting. Krachtige 400V industrie-elektromotor, met beveiliging tegen overbelasting. Gemakkelijk transporteerbaar.

Order nr.		715982107	715982113
Orig. nr.		5982107	5982113
Model		HS7-1350	HS13-1100
Voltage	V	400	400
Maximum splitkracht	T	7	13
Maximum splitslag	mm	500	1050
Maximum splitlengte	mm	1350	1100
Afmetingen tussentafel	mm	560-820-1080	550
Slag vooruitloop	cm/s	6,1	21
Slag terugloop	cm/s	12	10,5
Vermogen	kW	2,2	3
Afmetingen (l x b x h)	mm	1580x740x470	2570x1000x790
Gewicht	kg	98	375
Prijs	€	1.099,00	2.389,00

Verticale paneelzaagmachines

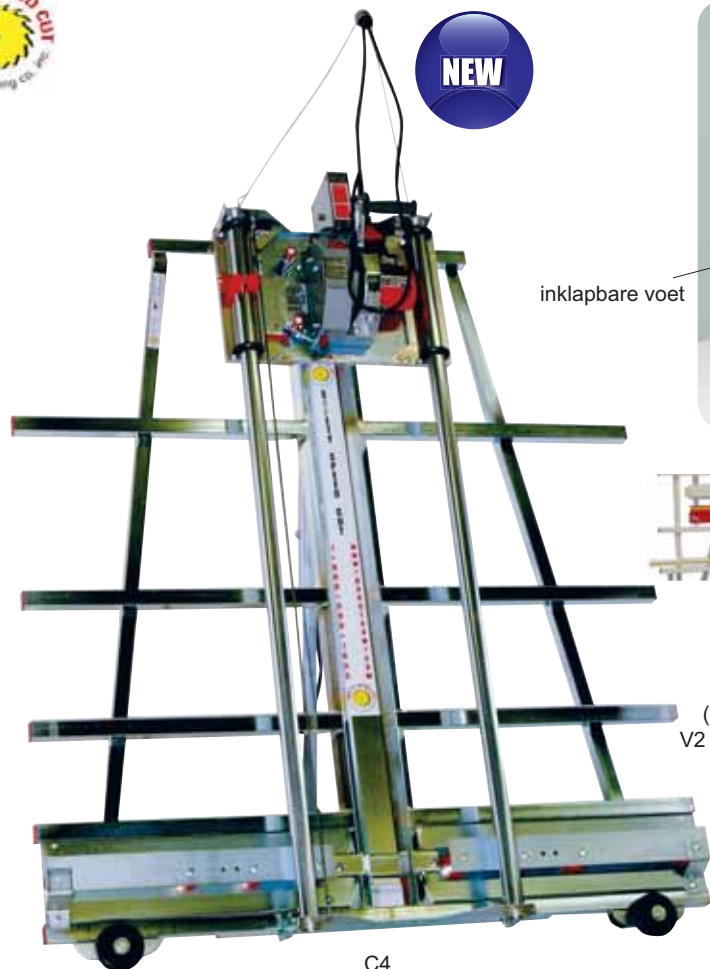

inklapbare voet



aanslag
(standaard op
V2 & V3 modellen)

tussenstuk
(standaard op
V3 modellen)

C4

SSC. C4-C5. Verticale paneelzaag.

Kleine compacte machine met verzinkt frame. Perfect voor kleine ruimtes. Mobiel, geleverd op 2 wielen en vaste voet (C5) of inklapbare voet (C4). Geen muurbevestiging nodig. Geleverd met sterke motor 230V - 1650W - zonder zaagblad. Deze motor is 90° draaibaar die alzo een horizontale of verticale zaagsnede mogelijk maakt. Standaard geleverd met aanslag L. 1500mm met 1 stop. Made in USA.

Model C4V3- C5V3: inclusief tussenstuk voor kleine panelen.

Order nr.		715001420	715001430	715002520	715002530
Orig. nr.		SSCC4V2	SSCC4V3	SSCC5V2	SSCC5V3
Model		C4V2	C4V3	C5V2	C5V3
Max. zaaghoogte	mm	1270	1270	1625	1625
Max. zaaglengte	mm	2450	2450	oneindig	oneindig
Max. zaagdikte	mm	45	45	45	45
Diam. zaagblad	mm	200	200	200	200
Voltage	V	230	230	230	230
Zaagnauwkeurigheid	mm	0,8	0,8	0,8	0,8
Breedte chassis	mm	1525	1525	3050	3050
Hoogte machine	mm	1900	1900	2235	2235
Gewicht	kg	66	81	75	90
Prijs	€	2.699,00	3.429,00	3.179,00	3.839,00

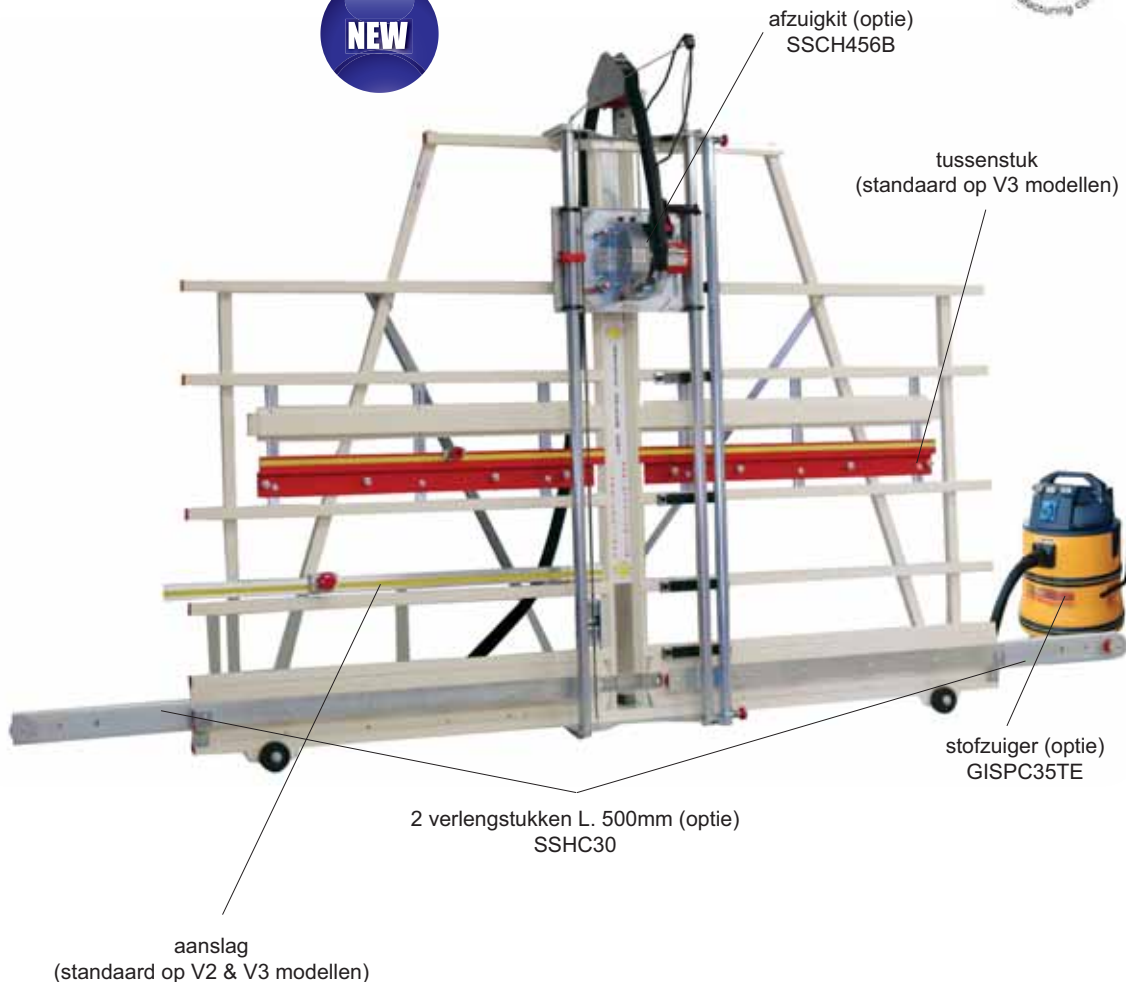

SSC. H5-H6-H7. Verticale paneelzaag.

Geleverd op 2 wielen en met vaste voet. Gelakt frame. Geen muurbevestiging nodig. Geleverd met sterke motor 230V 1650W - zonder zaagblad. Deze motor is 90° draaibaar die alzo een horizontale of verticale zaagsnede mogelijk maakt. Standaard geleverd met aanslag L. 2400mm met 1 stop. Made in USA. Model H5V3-H6V3-H7V3: inclusief tussenstuk voor kleine panelen.

Order nr.		715003520	715003530	715004620	715004630	715005720	715005730
Orig. nr.		SSCH5V2	SSCH5V3	SSCH6V2	SSCH6V3	SSCH7V2	SSCH7V3
Model		H5V2	H5V3	H6V2	H6V3	H7V2	H7V3
Max. zaaghoogte	mm	1625	1625	1930	1930	2100	2100
Max. zaaglengte	mm	oneindig	oneindig	oneindig	oneindig	oneindig	oneindig
Max. zaagdikte	mm	45	45	45	45	45	45
Diam. zaagblad	mm	200	200	200	200	200	200
Voltage	V	230	230	230	230	230	230
Zaagnauwkeurigheid	mm	0,8	0,8	0,8	0,8	0,8	0,8
Breedte chassis	mm	3050	3050	3050	3050	3050	3050
Hoogte machine	mm	2235	2235	2540	2540	2720	2720
Gewicht	kg	100	120	130	150	160	180
Prijs	€	3.979,00	4.719,00	4.395,00	5.139,00	5.629,00	6.369,00

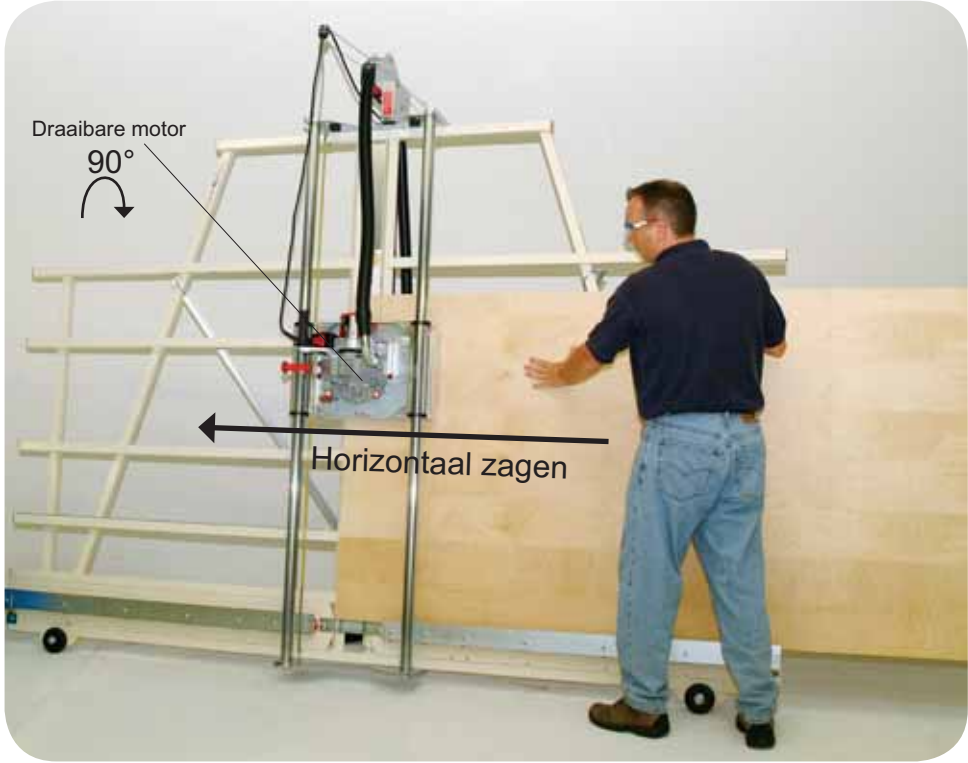

Verticaal zagen



a

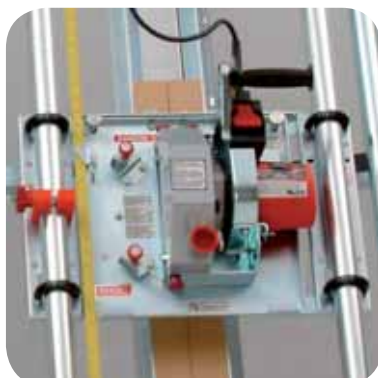

b



c



d



niet inbegrepen

e

SSC.Accessoires voor verticale paneelzaag C + H.

Order nr.	Orig. nr.	Model	Afb. mm	Omschrijving	Diameter mm	Geschikt voor	Vertanding T	Prijs €
715009001	SSCH30	C+H	a	set verlengstukken (2x500mm)	-	-	-	199,00
715009003	SSCH456B	C+H	b	afzuigkit	-	-	-	259,00
715009008	SSCH660	C+H	c	aandrukstuk voor kleine panelen	-	-	-	299,00
715009004	SSCLN54	C+H	d	Zaagblad HSS	210	plexi, alu, pvc	64 trapéz.	109,00
715009005	SSCLP64	C+H	d	Zaagblad HSS	210	plexi, hout, pvc	64 gealtem.	109,00
845002000	GISPC35TE	C+H	e	Stofzuiger	210	plexi, hout, pvc	64 gealtem.	349,00

Zapkuł

NEW



horizontaal zagen



vertikaal zagen



met tussenstuk voor het zagen van kleine panelen

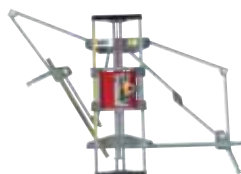

plooibaar in een paar sec.



licht en compact. Kan gemakkelijk in een bestelwagen

Zapkuł. ZK8-10. Mobiele werfzaag. Voor horizontaal en verticaal zagen. Met tussenstuk voor het zagen van kleine panelen. Plooibaar in een paar seconden. Licht en compact. Kan gemakkelijk in een bestelwagen. Geleverd ingebouwde meetlat, zonder afzuigkit, zonder zaagmachine en zonder stofzuiger. Geschikt voor montage van alle draagbare zaagmachines tot diam. 190mm. (Festo, Dewalt, Bosch, ...)

Order nr.		714001200	714001210
Orig. nr.		ZK8	ZK10
Max. zaaghoogte	mm	1250	1650
Zaaglengte		oneindig	oneindig
Afmetingen open	mm	2800x700x1900	3400x700x2300
Afmetingen samengevouwen	mm	780x230x1900	780x230x2300
Gewicht	kg	31	41
Prijs	€	1.485,00	1.810,00

Schuur- en schaafmachines



BTS150



Optionele machinevoet voor
BTS 250



BTS250

Holzstar. BTS150-250. Universele band- schijf schuurmachine. Voor ontbramen, afvlakken, en slijpen. Geschikt voor alle materialen en vormen. Gietijzeren constructie. Traploos zwenkbare slijpband van 0 tot 45°. Snelspanner voor een eenvoudige en snelle schuurband wissel. Geïntegreerde aansluiting voor stofzuiger.

Standaard geleverd met 1 schuurband en schuurschijf.

Order nr.		715904150	715904250
Orig. nr.		5904150	5904250
Model		BTS150	BTS250
Voltage	V	230	230
Afmetingen schuurband (l x b)	mm	915x100	1220x150
Afmetingen tafel (l x b)	mm	150x230	360x200
Toerental	rpm	2850	1440
Diameter schuurband	mm	150	250
Vermogen	W	250	800
Afzuiging diameter	mm	58	58
Afmetingen (l x b x h)	mm	560x270x300	720x410x440
Gewicht	kg	17	47
Prijs	€	135,00	399,00

Holzstar. Machinevoet voor BTS 250.

Order nr.		715914250
Orig. nr.		5914250
Prijs	€	51,50



ADH250



ADH250



ADH260



ADH260

Holzstar. ADH250-260. Gecombineerde vlak- en vandiktebank. Tafelmodel (ADH250) of voetmodel (ADH260). Ideale kleine machine voor de thuiswerker en hobbyist. Eenvoudige en precieze instelling van de schaafdikte (tot max. 2 mm). Automatische doorvoer van materiaal. Eenvoudig instelbare aluminium aanslag, draaibaar van 90° tot 45°. Gefrofileerde boventafel, vervaardigd uit gietaluminium. Ingebouwd opbergvak en verplaatsbare afzuigmond.

Order nr.		715905250	715903260
Orig. nr.		5905250	5903260
Model		ADH250	ADH260
Voltage	V	230	230
Afmetingen vlaktafel (l x b)	mm	1050x260	1030x280
Afmetingen vandiktetafel (l x b)	mm	254x450	260x400
Schaafbreedte	mm	254	260
Werkhoogte min./max.	mm	6/160	-
Maximum schaafcapaciteit/doorgang	mm	2	3
Parallelaanslag	mm	610x122	5
Diameter schaafwielen	mm	50	63
Aantal messen		2	2
Toerental	rpm	8500	2800
Vermogen	kW	1,5	2,0
Diameter afzuiging	mm	80	100
Gewicht	kg	40	66
Prijs	€	489,00	918,90

Holzstar. Accessoires voor ADH250, ADH260, AH150, DH250.

Order nr.	715915250	715142426	715913260	715913150	715913250
Orig. nr.	5915250	5142426	5913260	5913150	5913250
Voor model	ADH250	ADH250	ADH260	AH150	DH250
Omschrijving	Schaafmessen (2 stuks)	Adapter ø 80-60mm	Vervangmessen (per stuk)	Vervangmessen 155x16x3mm (per stuk)	Vervangmessen (per stuk)
Prijs	€ 14,90	21,00	39,90	23,60	35,10



Holzstar. ADH310. Gecombineerde instelbare vlak -en vandikteschaafmachine. met 310 mm schaaftbreedte en onderbouw geschikt voor seriewerk. Ideaal voor de ambitieuze thuiswerker en hobbyist. Geschikt voor het systematisch schaven en afwerken van alle houtsoorten. Eenvoudige en precieze instelling van de schaaftdikte (tot max. 3 mm). Automatische aanvoer (5 m/min.). Eenvoudig instelbare aluminium aanslag, draaibaar van 0° tot 45°. Geprofileerde boventafel, vervaardigd uit kwalitatief aluminium. Tafel van de dikteschaaf uit gietijzer met geslepen bovenvlak. Krachtige 230 Volt Motor met 2,75 kW vermogen die voor alle toepassingen bruikbaar in de kleinere werkplaatsen. Ingebouwde, verplaatsbare afzuigmond die zowel voor de langsschaaf als voor de dikteschaaf kan gebruikt worden. Met noodschakelaar.

Order nr.		715903300
Orig. nr.		5903300
Model		ADH310
Voltage	V	400
Afmetingen tafel (l x b)	mm	605x330
Afmetingen schaaftafel (l x b)	mm	520x312
Schaaftbreedte		310
Werkhoogte min./max.	mm	250
Maximum schaaftcapaciteit/doorgang	mm	3
Snelheid automatische aanvoer	m/min	3
Diameter schaaftwielen	mm	70
Toerental	rpm	5300
Vermogen	kW	2,75
Afmetingen (l x b x h)	mm	1300x1000x1300
Gewicht	kg	170
Prijs	€	1.599,00

Holzstar. Vervangmessen (2 stuks) voor dikteschaaf machine ADH310.

Order nr.		715913310
Orig. nr.		5913310
Prijs	€	79,00

Werkbanken

Holzkräft



HB2004



HB1901



Holzkräft. HB1401-1901-2004. Houten werkbank voor semi-professioneel gebruik of voor de hobbyist. Geleverd met 4 bankhaken, 2 rijen gaten en 2 houtklemmen. Ongemonteerd.

Model HB2004 geleverd met 1 voorklem en 1 zijklem. Geolied bovenblad.

Order nr.	715101411	715101911	715102019
Orig. nr.	5101411	5101911	5102019
Model	HB1401	HB1901	HB2004
Plaatdikte	mm 30	mm 30	mm 120/38
Afmetingen (l x b x h)	mm 1350x500x820	mm 1980x650x820	mm 2120x760x860
Gewicht	kg 47	kg 55	kg 76
Prijs	€ 329,00	€ 365,00	€ 625,00

Holzkräft



HB2006

Holzkräft. HB2006. Professionele werkbank voor schrijnwerkers. Volledig uit massieve beuk, met afgeronde hoeken en stevig geolied bovenblad (50mm). Met 1 zijklem, 1 voorklem, 2 korte en 2 lange bankhaken. Voorzien van legvak voor materiaal en lade.

Order nr.	715102060
Orig. nr.	5102060
Model	HB2006
Plaatdikte	mm 110/50
Afmetingen (l x b x h)	mm 2000x650x870
Gewicht	kg 125
Prijs	€ 735,00

Holzkräft



Holzkräft. Houten gereedschapskast. Robuuste uitvoering. Het kader in massief beukenhout en de deuren in beuk fineerhout. Alle werktuighouders uit massief rode beuk. Met twee werktuiglades. Afsluitbaar.

Order nr.	715101200
Orig. nr.	5101200
Model	Gereedschapskast
Afmetingen (l x b x h)	mm 700x250x830
Gewicht	kg 32
Prijs	€ 259,00

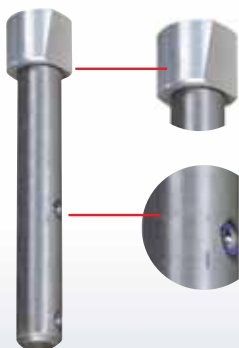

- Spankop uit aluminium. Verhindert beschadigingen aan werkstuk.
- De zijdelings schuine spanvlakken van de ronde kop drukken bij het spannen het werkstuk gelijkmatig naar beneden tegen het werkvlak
- Via de instelbare drukelementen kunne de rondbankhaken op verschillende hoogtes worden gepositioneerd.

- Standaard met rondbankhaken die het opspannen van verschillende werkstukken verlichtert.



- Getemperde, massieve beukenhouten werkplaat vertand verlijmd voor de hoogstmogelijke stevigheid van de houtverbinding



- Standaard met zorgvuldig afgewerkte werktuiggleuf. Alle belangrijke kanten afgerond.

- HB2006 in standaarduitvoering. Voet vastgeschroefd met doorlopende draadstangen. Zijstukken op 2 verschillende hoogtes monteerbaar voor inbouw van optionele onderbouwkast.



- Twee cilinderstaven zijn precies en stabiel in een zwaar giet-ijzeren onderdeel parallel geleid



- Houten gereedschapskast. Kader in massief beukenhout en deuren in fineerhout. Houders uit massief rode beuk. Hier afgebeeld met optioneel timmermansgereedschap.



- Duitse achterklem.
- Met nieuwe spelvrije naregelbare geleiding uit staal op U-ijzerprofiel.
- Met lichtlopende trapeziumdraadspindel

Holzkratt. Accessoires voor houtwerkbank HB2006 (en oud type HB2005).

Order nr.	Omschrijving	Prijs €
715102110	Onderbouwkast met kiplade voor HB2005 (770x370x250mm)	295,00
715100022	Voorste bankklem	119,00
715100024	Zijdelingse bankklem	159,00
715100027	Hendel voor bankklem	21,00



UMS1



TAB1300







Holzstar. UMS1-TAB1300. Universele materiaalsteun.

Order nr.		715900009	715900007
Orig. nr.		5900009	5900007
Model		UMS1	TAB1300
Capaciteit	kg	45-200	150
Minimum/maximum hoogte legvlak	mm	820-1270	805-1300
Maximum breedte	mm		
Afmetingen (l x b x h)	mm	750x680x1270	580x580x1300
Gewicht	kg	10,4	6,6
Prijs	€	54,90	23,50



Holzstar. SB1. Zaagschraag.

Order nr.		715900008
Orig. nr.		5900008
Model		SB1
Capaciteit	kg	180
Minimum/maximum hoogte legvlak	mm	590
Maximum breedte	mm	
Afmetingen (l x b x h)	mm	800x850x780
Gewicht	kg	7,2
Prijs	€	24,90

Holzstar. FAB1. Opvouw-schraag.

Order nr.		715900006
Orig. nr.		5900006
Model		FAB1
Capaciteit	kg	360
Minimum/maximum hoogte legvlak	mm	640-1030
Maximum breedte	mm	
Afmetingen (l x b x h)	mm	970x620x1030
Gewicht	kg	8,3
Prijs	€	30,90

Holzstar. MS1K. Materiaalsteun met kogellagers. Stabiele constructie. Traploos in hoogte verstelbaar. Eenvoudig te transporteren.

Order nr.		715900004
Orig. nr.		5900004
Model		MS1K
Capaciteit	kg	30
Minimum/maximum hoogte legvlak	mm	700-1150
Maximum breedte	mm	390
Afmetingen (l x b x h)	mm	135x500x810
Gewicht	kg	10
Prijs	€	52,90

Aandrijvers



Holzcraft.VSA 300. Het vlaggenschip onder de aanvoerapparaten, wereldwijd gepatenteerd. Inzetmogelijkheid in elke arbeidspositie met een optimale aanvoer. Gelijkmatische aanvoersnelheid zonder krachtverlies. Variabele aanvoersnelheid van 2-24m/min. Soepel en snel wegdraaien door het MEMO-LOCK-Systeem. Snelle hoogteverversneling door handwiel aan de voorzijde. Eenvoudige instelling door AUTO-LOCK-Systeem. Rechts-en linksloop. Krachtige motor. Slijtvaste PU-aanvoerrollen. Standaard met verlengde horizontale stang. Individueel zwenkbaar en instelbaar. Voor horizontaal en verticaal gebruik. Voor uw veiligheid.

Order nr.		715116300
Orig. nr.		5116300
Model		VSA 300
Voltage	V	3x400
Maximum uitlading	mm	1050
Aanvoerrollen	mm	3
Diameter rollen	1/min	120
Breedte rollen		25
Opveerhoogte		20
Snelheden	Variabel m/min	2-24 regelbaar
Vermogen motor	kW	2,2
Gewicht	kg	75
Prijs	€	1.699,00

Draaibanken



vanaf p. 1086



DB900



DB450

Holzstar. DB450-DB900. Houtdraaibanken voor iedere toepassing. Stabiele staal/gietijzeren constructie. Krachtige 230V motoren. Holzstar DB 450 : Toerental: 4 versnellingen tussen 500 en 3.150 T/min. Met indicatie van toerental. Eenvoudige draaibeitel wissel. Eenvoudig verstelbare handsteun met snelspanner.

Standaard geleverd met: Houder voor gereedschap 15 mm, vlakschijf diameter 7 cm, meelopend center.

Holzstar DB 900 voor professioneel gebruik: Traploos regelbaar toerental van 500 tot 2000 t/min, met digitale aanduiding van het toerental, het motorblok met de spindel kan tot 180° zijdelings gedraaid worden, de losse kop wordt door middel van een snelspanner op het machinebed vastgemaakt.

Standaard geleverd met: Houder voor gereedschap 30 mm, vlakschijf diameter 15 cm, meelopend center en machinevoet.

Order nr.		715920450	715920900
Orig. nr.		5920450	5920900
Model		DB450	DB900
Voltage	V	230	230
Maximum draaidiameter	mm	254	306
Centerhoogte	mm	127	153
Centerafstand	mm	450	900
Type draad op spindel		M 33x3.5	M 33x3.5
Toerentallen	rpm	500-3150	500-2000
Versnellingen		4	10
Losse kop MK	MK	2	2
Vermogen	W	370	550
Afmetingen (l x b x h)	mm	820x300x430	1380x330x430
Gewicht	kg	38	80
Prijs	€	249,00	392,20

indicatieve verkoopprijzen in € excl. BTW



vanaf p. 1086



Holzstar. DB1100. Houtdraaibank voor professioneel gebruik. Stabiele staal/gietzeren constructie. Krachtige 230 V motor. Traploos regelbaar toerental van 500 tot 2000 t/min. Met digitale aanduiding van het toerental. Het motorblok met de spindel kan tot 180° zijdelings gedraaid worden. De losse kop wordt door middel van een snelspanner op het machinebed vastgemaakt. Standaard geleverd met: Houder voor gereedschap 30 mm, vlakschijf diameter 15 cm, meelopend center en machinevoet.

Order nr.		715921100
Orig. nr.		5921100
Model		DB1100
Voltage	V	230
Maximum draaidiameter	mm	358
Centerhoogte	mm	179
Centerafstand	mm	1100
Type draad op spindel		M 33x3.5
Toerentallen	rpm	500-2000
Versnellingen		10
Losse kop MK	MK	2
Vermogen	W	750
Afmetingen (l x b x h)	mm	1620x340x430
Gewicht	kg	92
Prijs	€	520,00

Industriële stofzuigers



vanaf p. 1086



ASA2403



ASA4003



ASA1051



ASA3303

Holzkraft. ASA1051-2401-2403-3303-4003. Stofzuiger. Voor ieder gebruik de juiste stofzuiginrichting. Stofafzuiging laat houtbewerkingsmachines beter presteren, en bezorgt u een gezonde werkomgeving. Geschikt voor frees-, schaaaf- en zaagspaanders. Verplaatsbaar op wielen. Uit staalplaat. Ventilatorschroef uit metaal, in schoepenvorm voor een verhoogde zuigkracht. Gering stofgehalte door dubbel geweven filterzak cat G1. Snelspanbevestiging voor filter- en spaanderzak.

Order nr.		715121051	715122401	715122403	715123303	715124003
Orig. nr.		5121051	5122401	5122403	5123303	5124003
Model		ASA1051	ASA2401	ASA2403	ASA3303	ASA4003
Voltage	V	230	230	3x400	3x400	3x400
Maximum volumestroom	m ³ /h	1155	2464	2464	3540	5280
Maximum onderdruk	PA	680	1250	1250	2000	3100
Filteroppervlak	m ²	1,3	1,8	1,8	2x3,6	2x4,6
Filtercategorie		G1	G1	G1	G1	G1
Volume spaanderzak	l	100	160	160	2x160	2x270
Aansluiting slang	mm	100	100+120	100+120	100+2x120	100+3x120
Aansluiting aan toestel	mm	100	200	200	180	200
Vermogen	kW	0,75	1,1	1,1	1,5	2,2
Afmetingen (l x b x h)	mm	750x380x1850	900x480x2100	900x480x2100	1440x480x2200	1680x580x2800
Gewicht	kg	36	43,5	43,5	57,5	80
Prijs	€	299,00	439,00	439,00	689,00	839,00

indicatieve verkoopprijzen in € excl. BTW

Holzkraft



vanaf p. 1086



Holzcraft. ASA5403. Stofzuiger. Stofafzuiging laat houtbewerkingsmachines beter presteren, en bezorgt u een gezonde werkomgeving. Geschikt voor frees-, schaaf- en zaagspaanders. Verplaatsbaar op wielen. Uit massieve staalplaat. Ventilatorschroef uit metaal, in schoepenvorm voor een verhoogde zuigkracht. Gering stofgehalte door dubbel geweven filterzak cat G1. Snelspanbevestiging voor filter- en spaanderzak.

Order nr.		715125403
Orig. nr.		5125403
Model		ASA5403
Voltage	V	3x400
Maximum volumestroom	m ³ /h	7620
Maximum onderdruk	PA	4500
Filteroppervlak	m ²	2x6
Filtercategorie		G1
Volume spaanderzak	l	2x450
Aansluiting slang	mm	100+3x120
Aansluiting aan toestel	mm	250
Vermogen	kW	3,7
Afmetingen (l x b x h)	mm	1900x670x2800
Gewicht	kg	111
Prijs	€	1.299,00

Accessoires houtbewerkingsmachines

holzstar



Holzstar. Kopiëerinrichting voor houtdraaibanken DB.

Order nr.		715931101	715921101
Orig. nr.		5931101	5921101
Voor model		DB 900	DB1100
Max draai Ø	mm	210	210
Prijs	€	172,10	125,40

holzstar



Holzstar. 8-delige draaibeitelset voor houtdraaibanken DB.

Order nr.		715931011
Orig. nr.		5931011
Prijs	€	80,50

holzstar



Holzstar. Klauwplaat 4 klauwen voor houtdraaibanken DB.

Order nr.	715931020	715931021	715931023
Orig. nr.	5931020	5931021	5931023
Omschrijving	150 mm	100 mm set 1*	100 mm set 2*
Optie	-	schroefinzet	schroefinzet en wisselklauwen
Prijs	€ 39,80	70,30	90,70

holzstar



Holzstar. Vaste bril voor houtdraaibanken DB.

Order nr.	715931030	715931050
Orig. nr.	5931030	5931050
Voor model	DB1100	DB900
Prijs	€ 29,60	29,60



715900301

Holzstar.Schuurschijven en -banden voor schuurmachines BTS. VE = verpakkingseenheid.

Order nr.	Orig. nr.	Omschrijving	Korrel K	Voor model	VE	Prijs/stuk €
715911006	5911006	Band	60	BTS150	10	3,30
715911008	5911008	Band	80	BTS150	10	3,30
715911010	5911010	Band	100	BTS150	10	3,10
715911012	5911012	Band	120	BTS150	10	3,10
715911015	5911015	Band	150	BTS50-BTS150	10	3,10
715911506	5911506	Klitschijf 150mm	60	BTS150	10	1,20
715911508	5911508	Klitschijf 150mm	80	BTS150	10	1,10
715911510	5911510	Klitschijf 150mm	100	BTS150	10	1,10
715911512	5911512	Klitschijf 150mm	120	BTS150	10	1,10
715911515	5911515	Klitschijf 150mm	150	BTS150	10	1,10
715911206	5911206	Band	60	BTS250	10	6,30
715911208	5911208	Band	80	BTS250	10	6,30
715911210	5911210	Band	100	BTS250	10	5,80
715911212	5911212	Band	120	BTS250	10	5,80
715911218	5911218	Band	180	BTS250	10	5,80
715912506	5912506	Klitschijf 250mm	60	BTS250	10	1,30
715912508	5912508	Klitschijf 250mm	80	BTS250	10	1,20
715912510	5912510	Klitschijf 250mm	100	BTS250	1	1,00
715912512	5912512	Klitschijf 250mm	120	BTS250	1	1,00
715912515	5912515	Klitschijf 250mm	150	BTS250	1	1,00
715911001	5911001	Velcroschijf 150mm	-	BTS50-BTS150	1	5,90
715912501	5912501	Velcroschijf 250mm	-	BTS250	1	8,50
715900301	5900301	Scheidingsplaat voor schuurschijven	-	Universeel	1	19,90



Holzstar.Zaagblad voor lintzaagmachines HBS-DKS. VE = verpakkingseenheid.

Order nr.	Orig. nr.	Voor model	Vertanding T	Geschikt voor	Afmetingen (l x b x h) mm	VE	Prijs/VE €
715911628	5911628	DKS501	10	hout / kunststof / gips	133x3x0,25	6	9,30
715911660	5911660	DKS501	6	hout	133x6x0,4	6	9,30
715911661	5911661	DKS501	12	metaal	133x6x0,4	6	9,30
715162512	5162512	HBS251	6	hout / kunststof	1790x12x0,36	1	15,90
715163203	5163203	HBS251	14	hout / kunststof / metaal	1790x3x0,65	1	16,90
715163206	5163206	HBS251	14	hout / kunststof / metaal	1790x6x0,65	1	16,90
715162506	5162506	HBS251	16	hout / kunststof	1790x6x0,36	1	15,90
715163213	5163213	HBS 312-2	14	hout / kunststof / metaal	2240x3x0,65	1	20,60
715163216	5163216	HBS 312-2	14	hout / kunststof / metaal	2240x6x0,65	1	20,60
715163112	5163112	HBS 312-2	4	hout / kunststof	2240x3x0,5	1	20,90
715163115	5163115	HBS 312-2	5	hout / kunststof	2240x15x0,5	1	20,90
715163106	5163106	HBS 312-2	5	hout / kunststof	2240x16x0,5	1	18,40
715163223	5163223	HBS 351-2	14	hout / kunststof / metaal	2490x3x0,65	1	21,10
715163712	5163712	HBS 351-2	4	hout / kunststof	2490x6x0,5	1	20,90
715163226	5163226	HBS 351-2	14	hout / kunststof / metaal	2490x6x0,65	1	21,10
715163715	5163715	HBS 351-2	5	hout / kunststof	2490x15x0,5	1	20,90
715163706	5163706	HBS 351-2	5	hout / kunststof	2490x12x0,5	1	18,40
715164310	5164310	HBS431/433	5	hout	3345x10x0,5	1	19,00
715164315	5164315	HBS431/433	5	hout	3345x15x0,5	1	20,90
715164320	5164320	HBS431/433	6	hout	3345x20x0,5	1	28,50
715164325	5164325	HBS431/433	6	kunststof / metaal	3345x25x0,5	1	28,50
715165310	5165310	HBS533S	5	hout	3865x10x0,5	1	24,90
715165311	5165311	HBS533S	5	hout	4190x10x0,5	1	27,90
715165315	5165315	HBS533S	5	hout	3865x15x0,5	1	27,90
715165316	5165316	HBS533S	5	hout	4190x15x0,5	1	27,90
715165320	5165320	HBS533S	6	hout	3865x20x0,5	1	27,90
715165321	5165321	HBS533S	6	hout	4190x20x0,5	1	31,70
715165325	5165325	HBS533S	6	hout	3865x25x0,5	1	31,90
715165326	5165326	HBS533S	6	hout	4190x25x0,5	1	35,90
715165327	5165327	HBS533S	A3	kunststof / metaal	3865x15x0,5	1	27,90
715166310	5166310	HBS633S	6	hout	4600x10x0,5	1	30,50
715166315	5166315	HBS633S	6	hout	4600x15x0,6	1	27,50
715166320	5166320	HBS633S	8	hout	4600x20x0,6	1	32,90
715166325	5166325	HBS633S	8	hout	4600x25x0,5	1	40,90
715166326	5166326	HBS633S	A3	kunststof / metaal	4600x25x0,6	1	39,95



Holzkraft. Accessoires voor industriële stofzuigers ASA. VE = verpakkingseenheid.

Order nr.	Orig. nr.	Omschrijving	VE	Prijs/stuk €
715121053	5121053	pvc-spaanderzak ASA1051 - 970x600 (per st.)	10	2,10
715122055	5122055	pvc-spaanderzak ASA2401/2403/2051/2053/2553/3303 - 1170x720 (per st.)	10	2,10
715142443	5142443	PU flexibele slang (1 meter) NW 100 mm	10	7,70
715142444	5142444	PU flexibele slang (1 meter) NW 120 mm	10	7,90
715121052	5121052	filterzak ASA1051 - 970x580	1	28,80
715122054	5122054	filterzak ASA2401/2403/2051/2053/3053/5053 - 1170x660	1	33,90
715121054	5121054	filterpatroon ASA1051	1	182,90
715123054	5123054	filterzak ASA4003/3053 - 1200x705	1	40,00
715122554	5122554	filterzak ASA3303/2553	1	39,00
715125054	5125054	filterzak ASA5403/5053 - 1400x955	1	119,00
715123055	5123055	spaanderzak ASA4003/3053 - 1270x820	10	2,30
715125055	5125055	spaanderzak ASA5403/5053 - 1350x1020	10	3,20
715141212	5141212	spaanderzak RLA - 1400x1300	10	32,52



ALV2



ALA10

Metalkraft. Aanloopschakelaar. Ideaal in combinatie met een stofzuiger (ASA-reeks). Automatisch starten en stoppen van de stofzuiger.

Order nr.	715121501	715121502
Orig. nr.	5121501	5121502
Model	ALV2	ALA10
Voltage	V	230/400
Prijs	€	59,00
		139,00